

# 低学年(1年~3年)

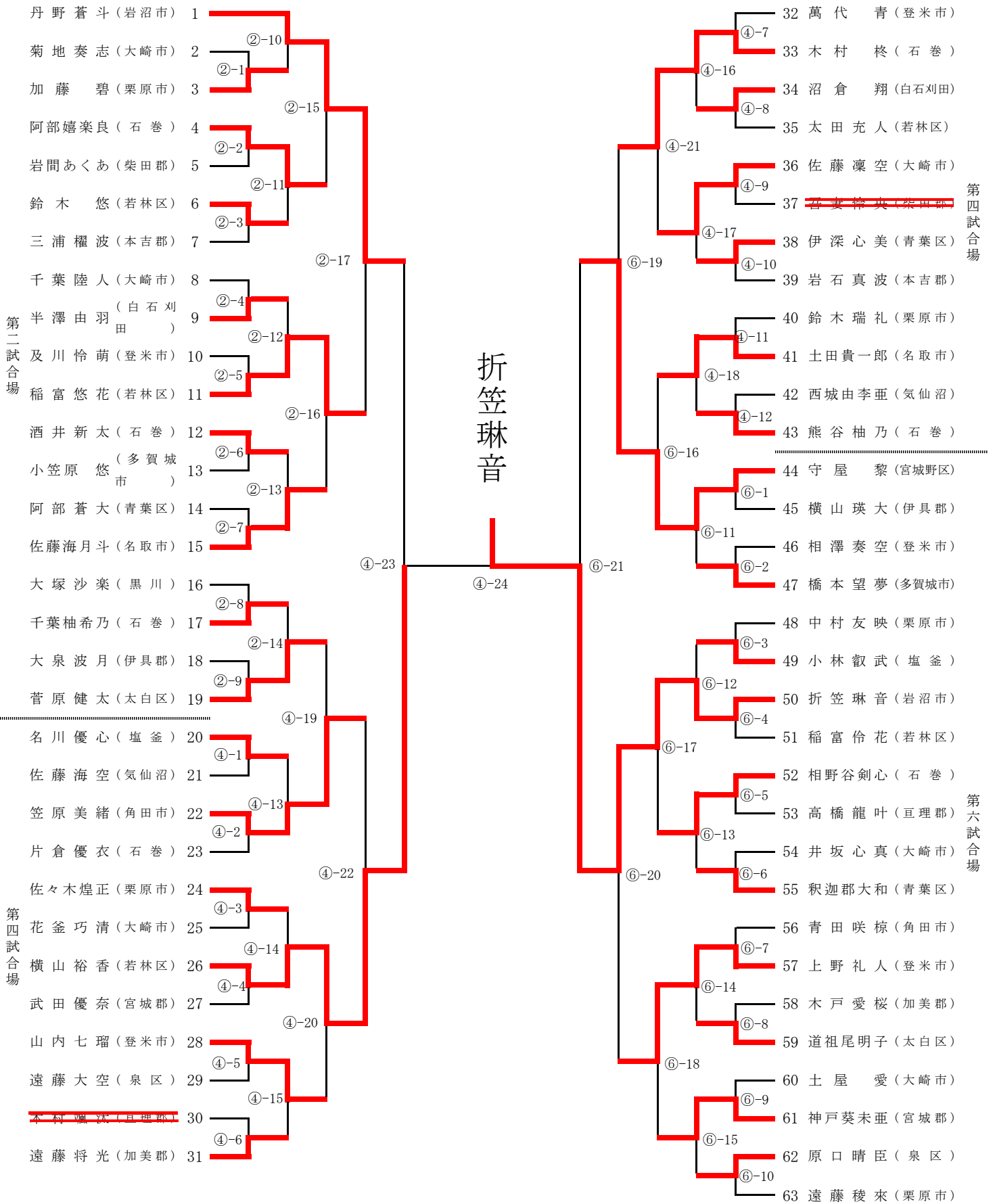

# 男子4年 第五試合場

予選リーグ

決勝トーナメント準

決勝トーナメント準

予選リーグ

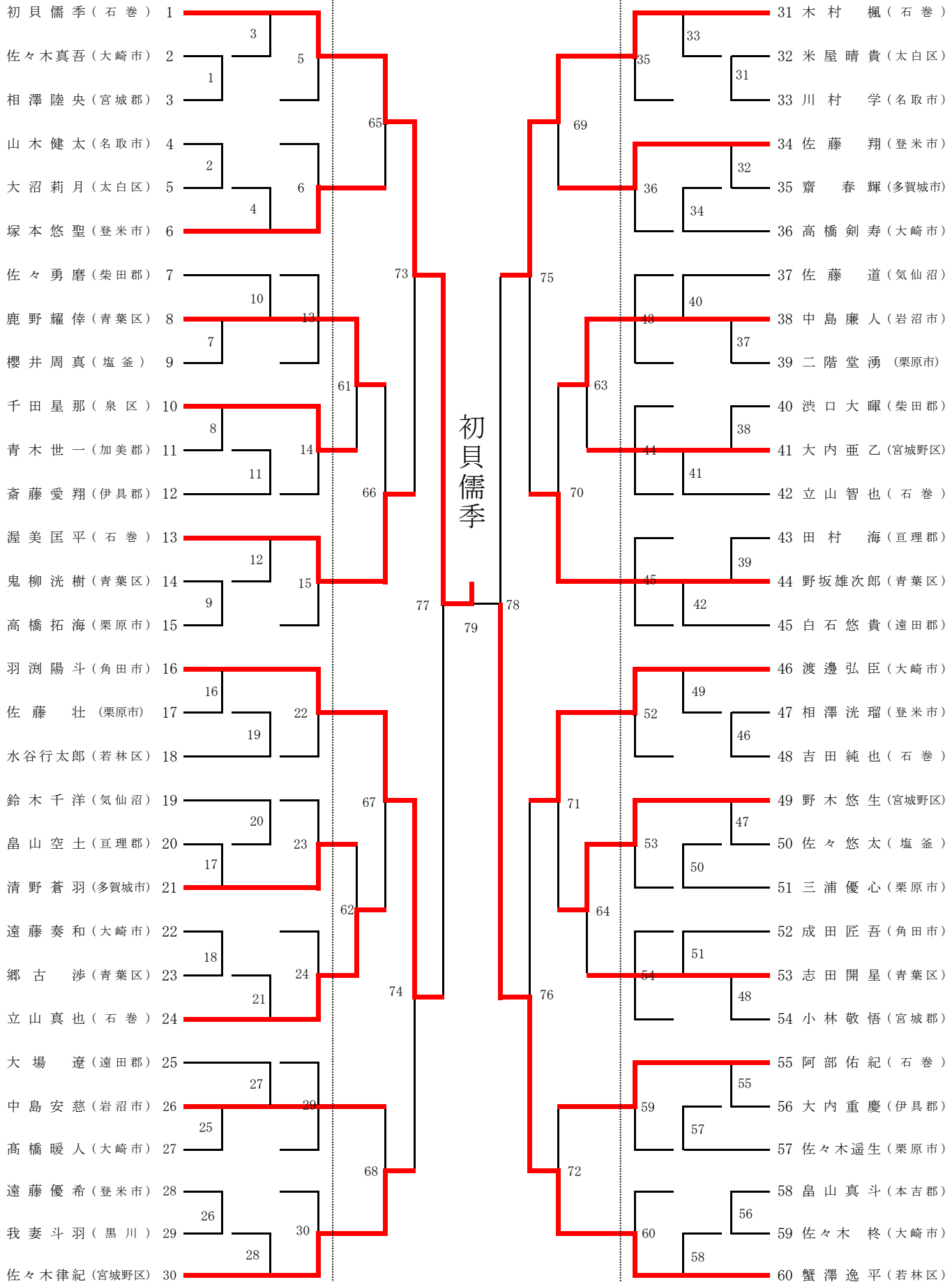

# 女子4年 第六試合場

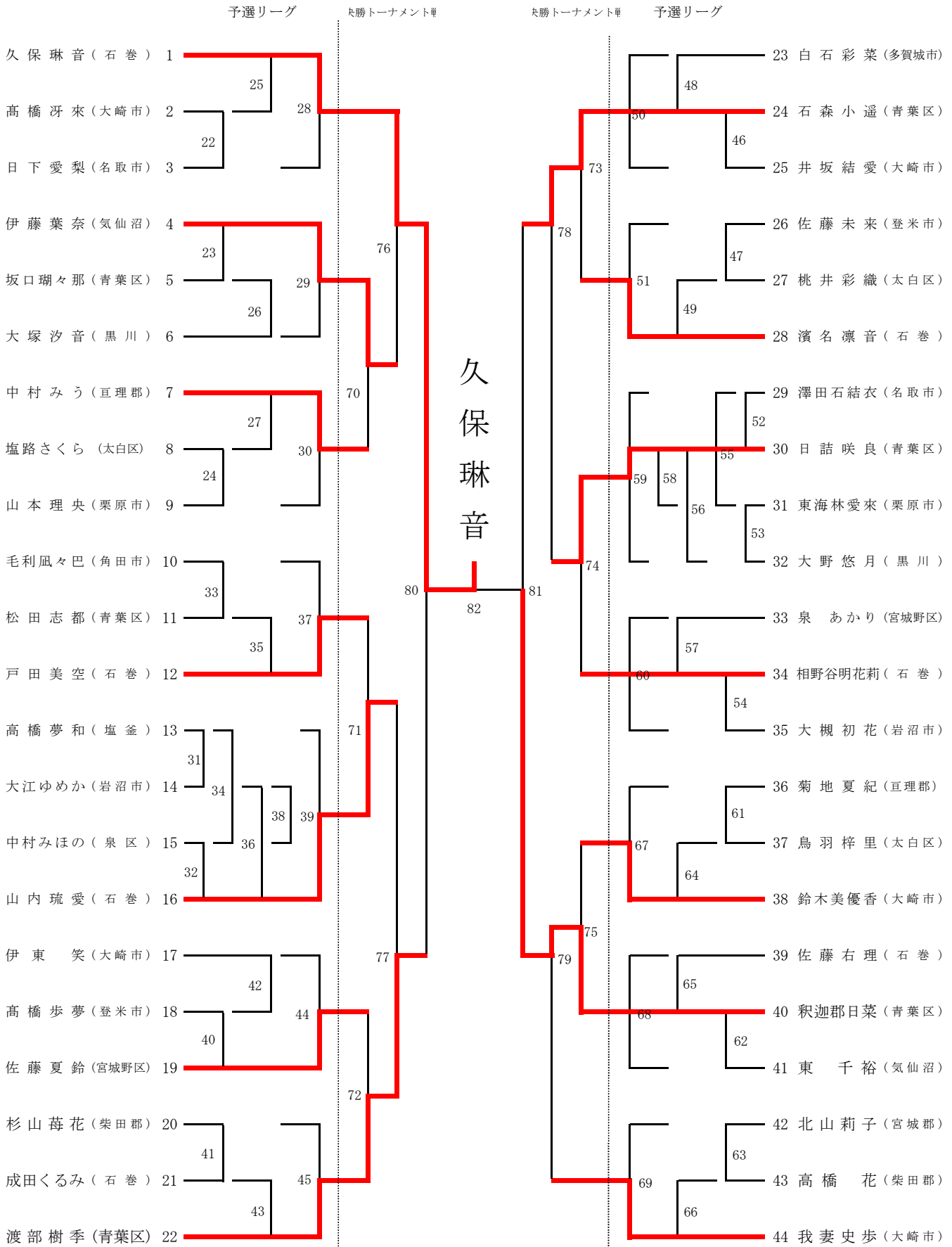

# 男子5年 第三試合場

予選リーグ

決勝トーナメント準

決勝トーナメント準

予選リーグ

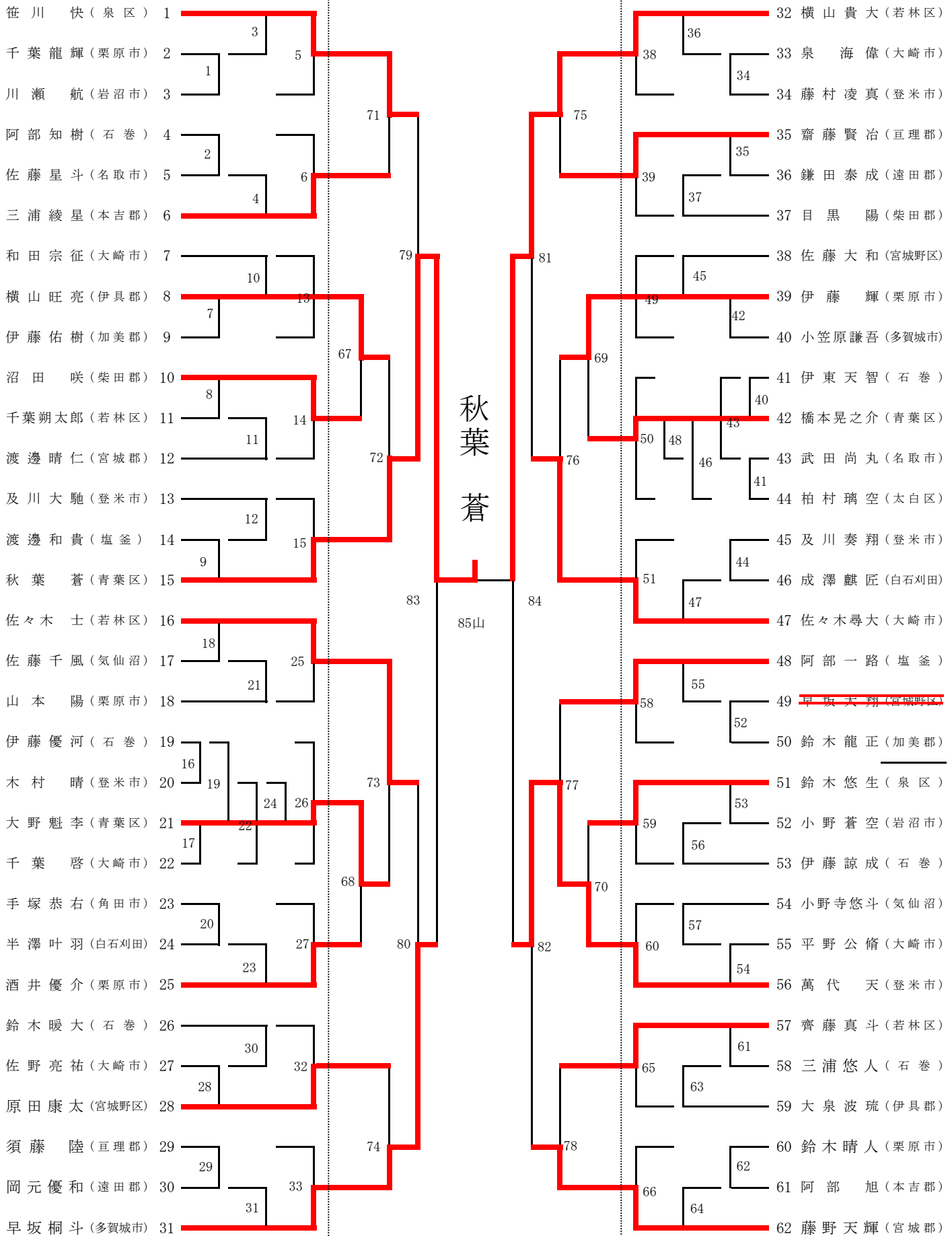

# 女子5年 第四試合場

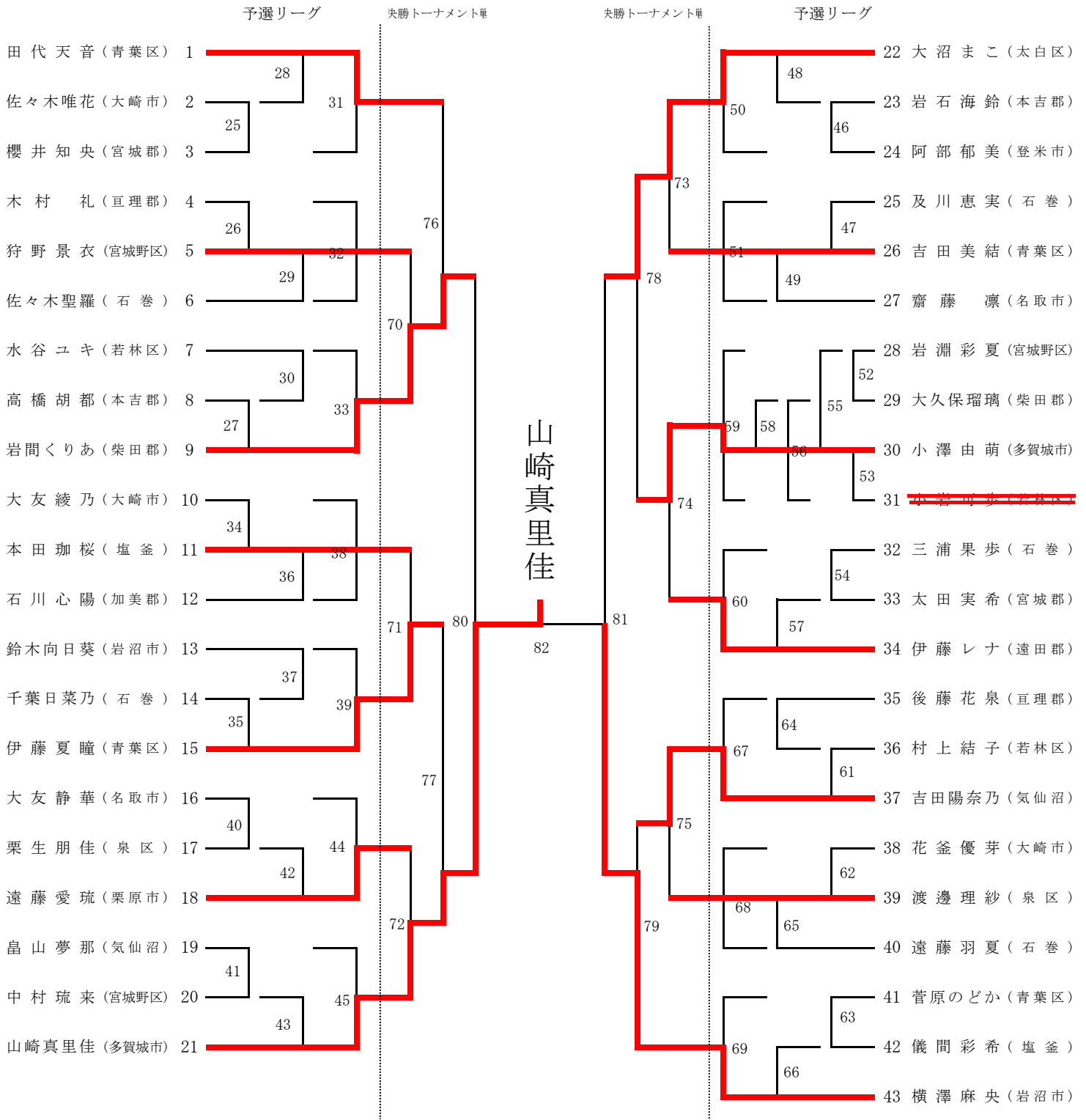

# 男子6年 第一試合場

予選リーグ

決勝トーナメント

決勝トーナメント

予選リーグ

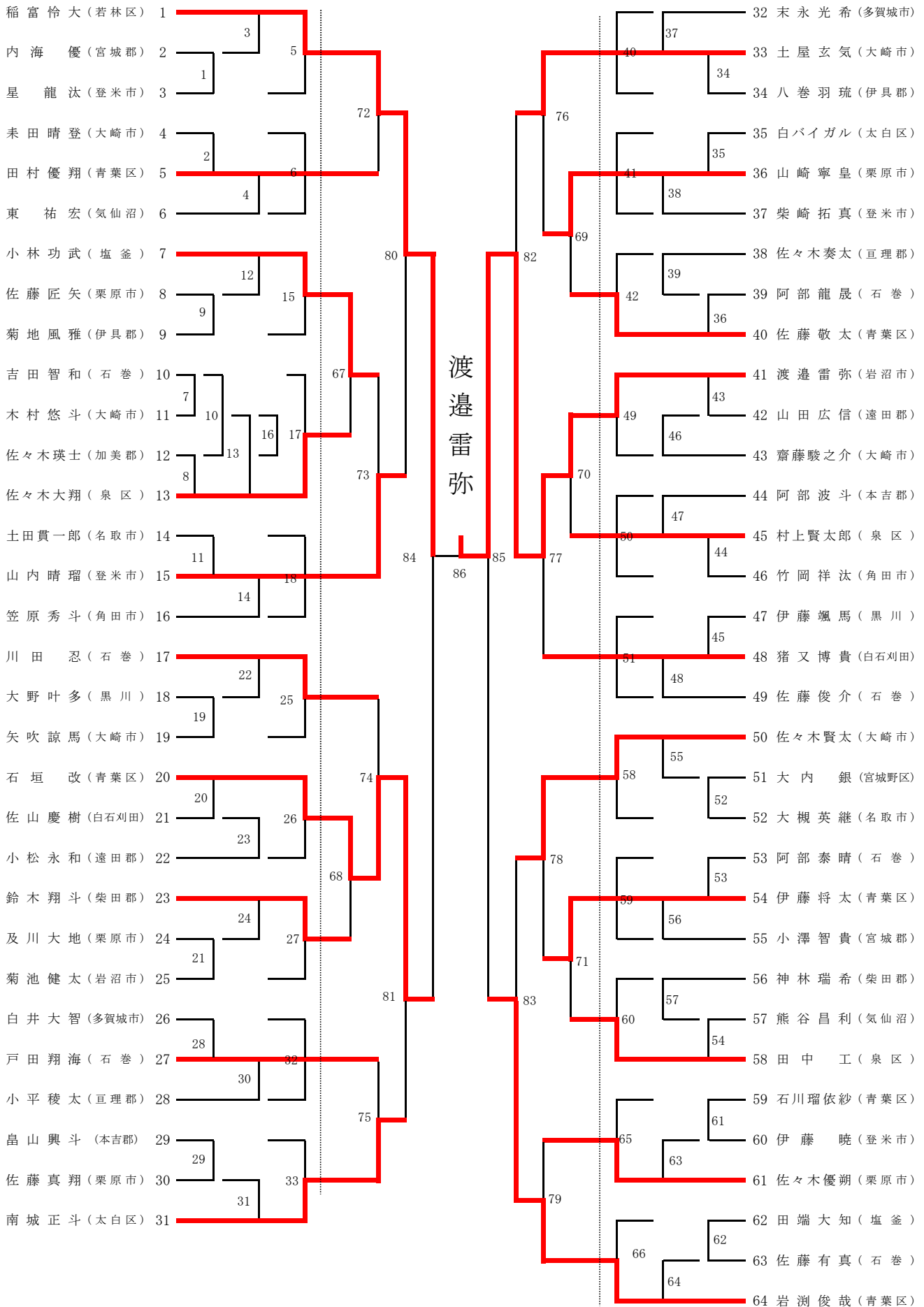

# 女子6年 第二試合場

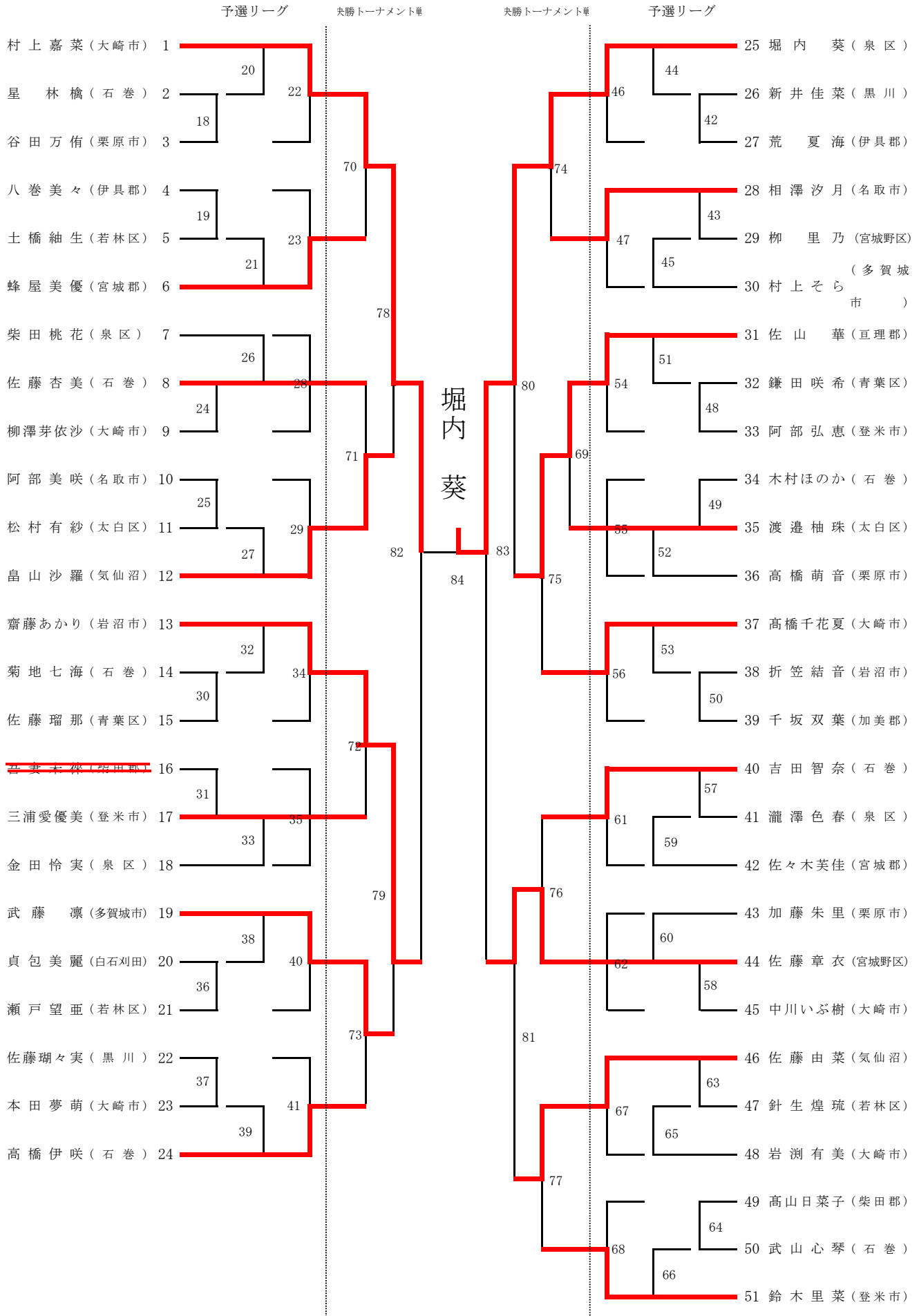

各学年準決勝・決勝トーナメント表

6年男子

6年女子

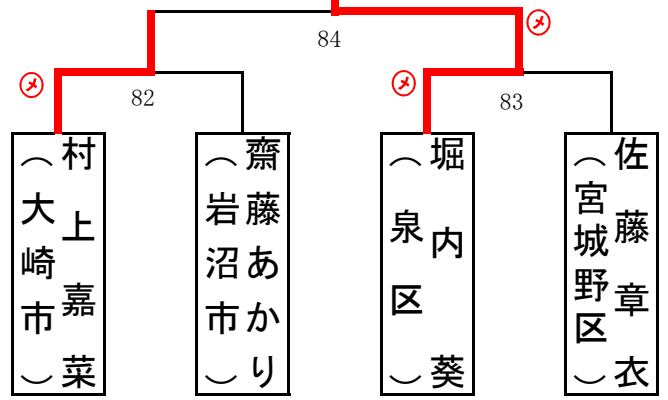
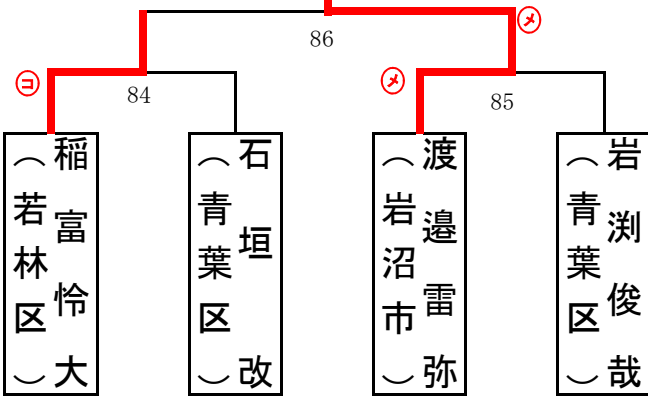

5年男子

5年女子

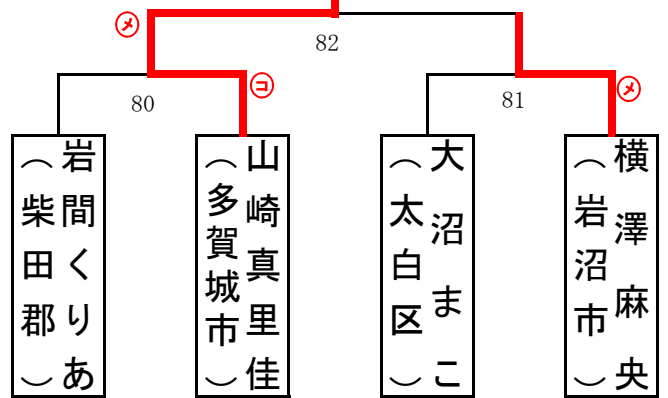
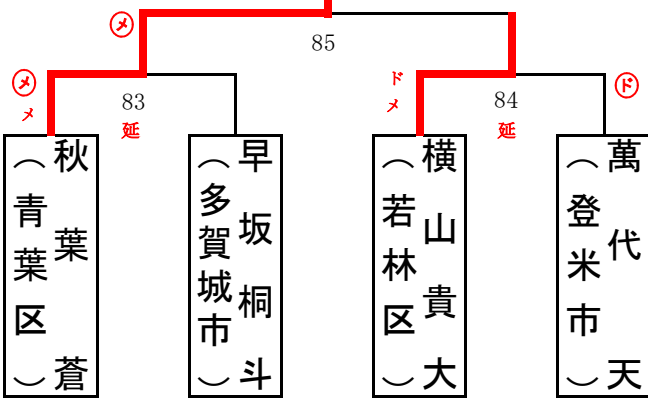

4年男子

4年女子

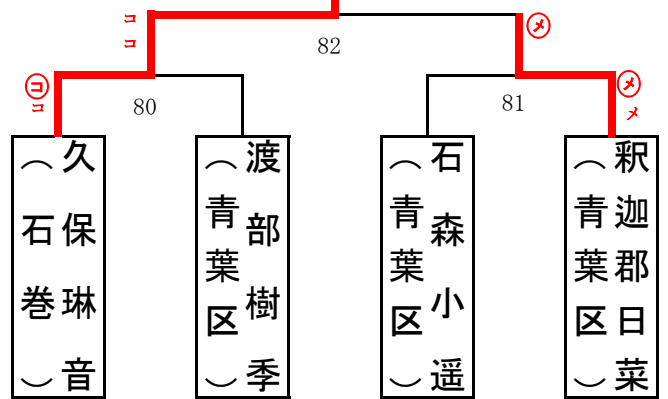
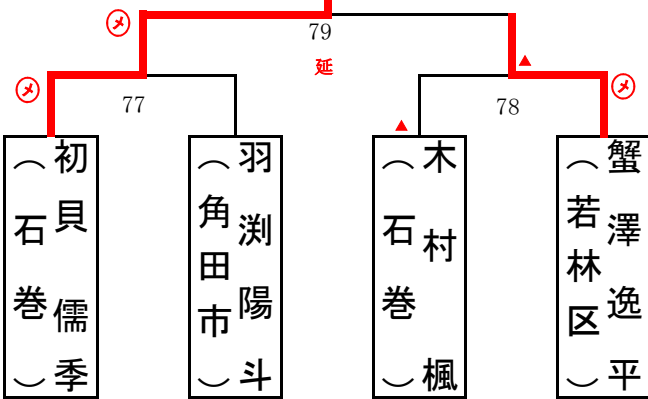

低学年(1~3年)男女混合

