

第10回宮城県シニア大会 (全国ねんりんピック予選会)

60歳以上の部

(第1試合場 ①)

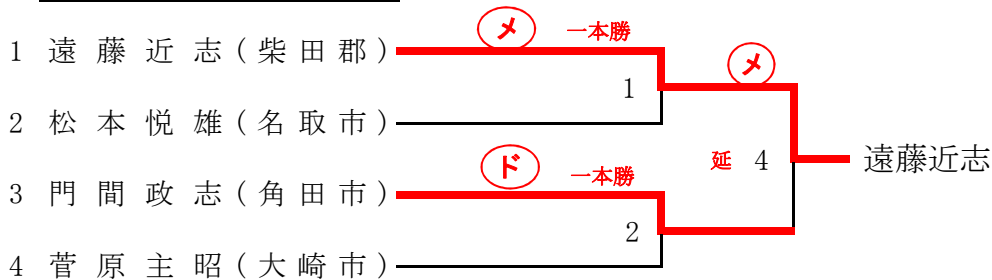

3位決定戦

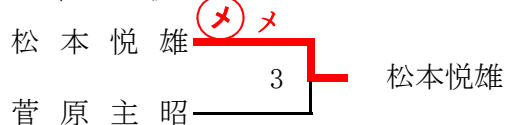

65歳以上の部

(第1試合場 ②)

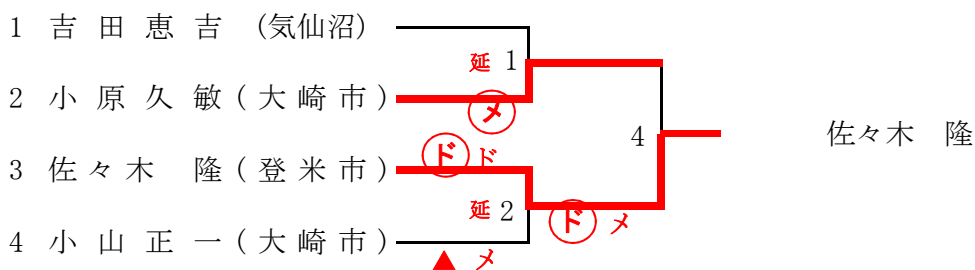

3位決定戦

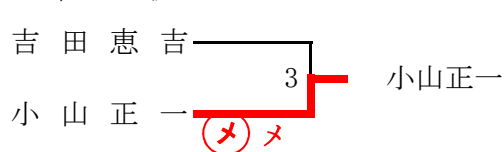

70歳以上の部

(第1試合場 ③)

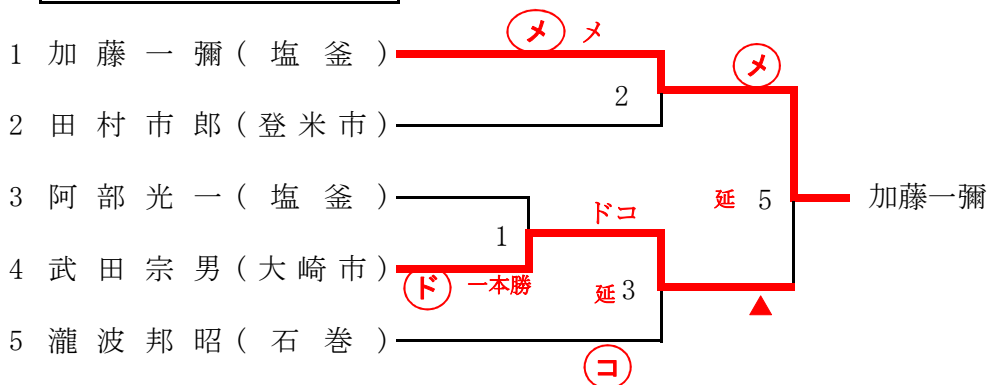

3位決定戦

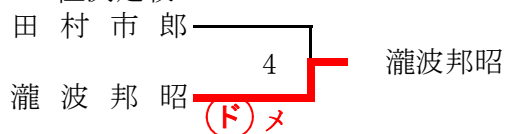

第4回宮城県シニアオープン剣道大会

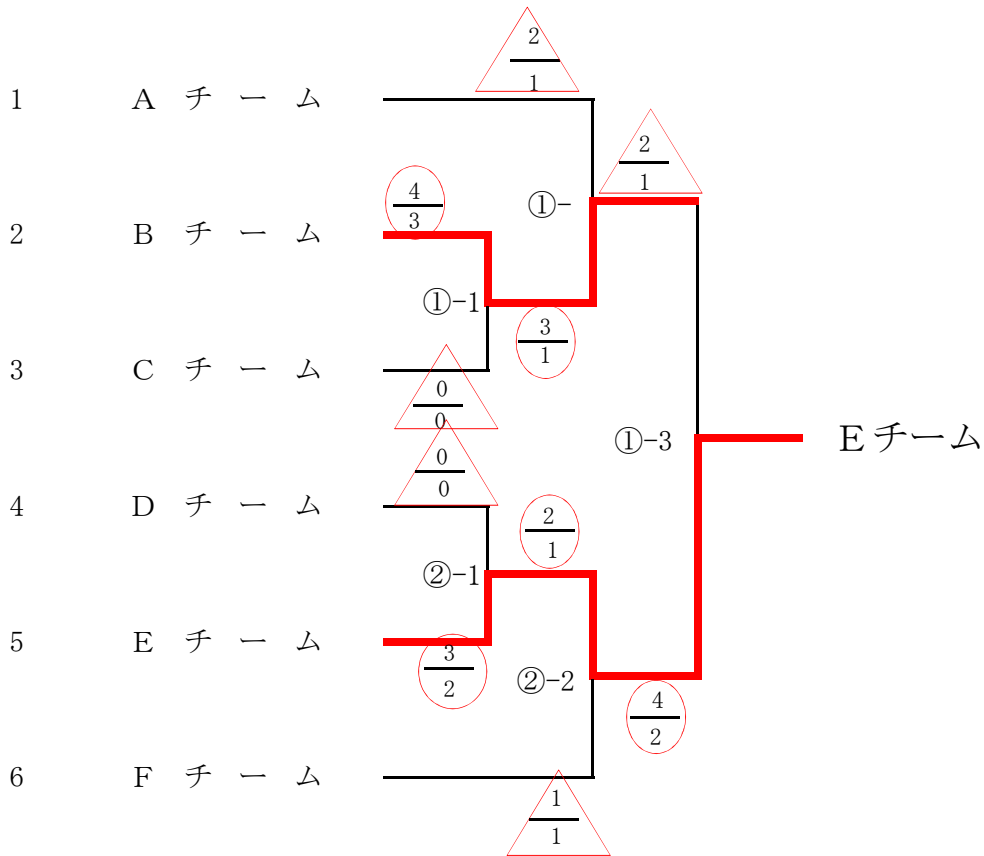

団体戦メンバー

	先 鋒		中 堅		大 将	
A	小 原 久 敏	67歳	佐 々 木 隆	67歳	阿 部 光 一	76歳
B	大 橋 壮 行	64歳	小 山 正 一	68歳	武 田 宗 男	75歳
C	大 野 剛	64歳	大 沼 敏 男	69歳	阿 部 文 夫	74歳
D	菅 原 主 昭	63歳	加 藤 一 彌	70歳	樋 口 謙 二	72歳
E	橋 本 英 樹	62歳	田 村 市 郎	70歳	瀧 波 邦 昭	72歳
F	遠 藤 近 志	60歳	小 野 寺 尚 夫	70歳	白 旗 宏 喜	71歳

第9回全日本都道府県対抗女子剣道優勝大会宮城県予選会

中 堅 の 部

(第2試合場 ①)

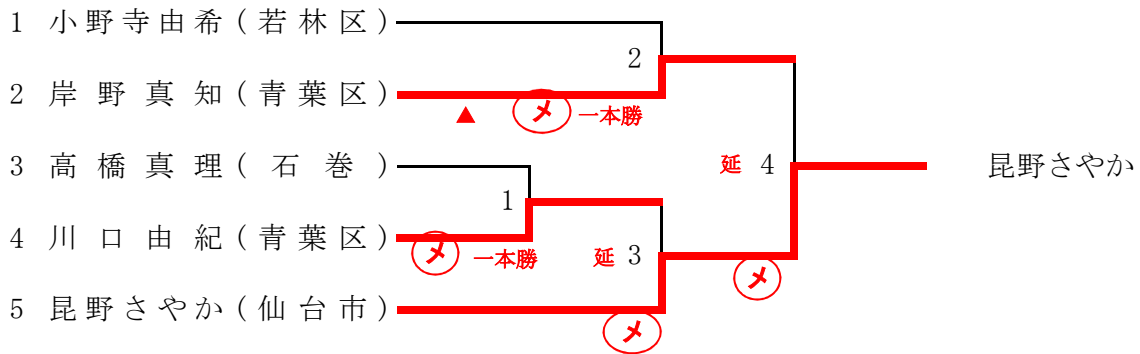

副 将 の 部

(第2試合場 ②)

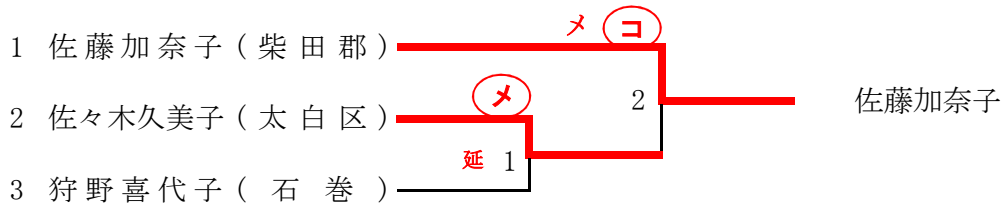

大 将 の 部

(第2試合場 ③)

